

DOTS-1100BO

Перв. примен.

Справ. №

Подп. и дата

Инв. № дубл.

Взам. инв. №

Подп. и дата

Инв. № подл.

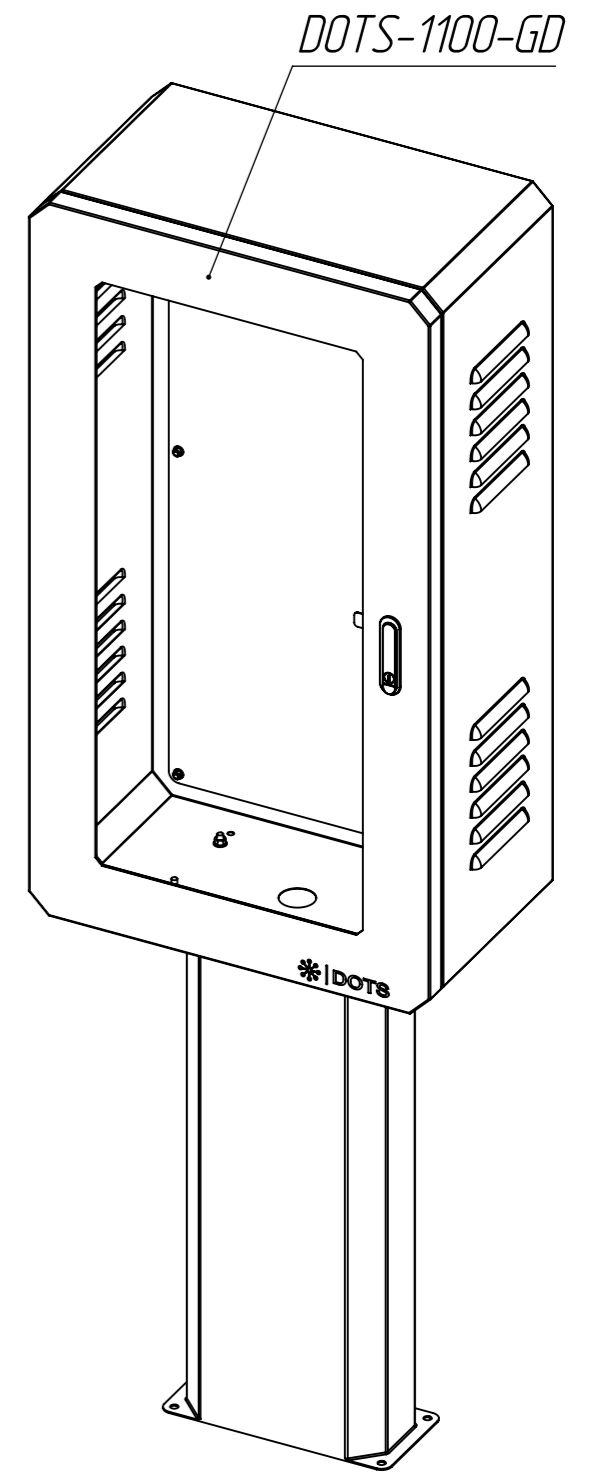
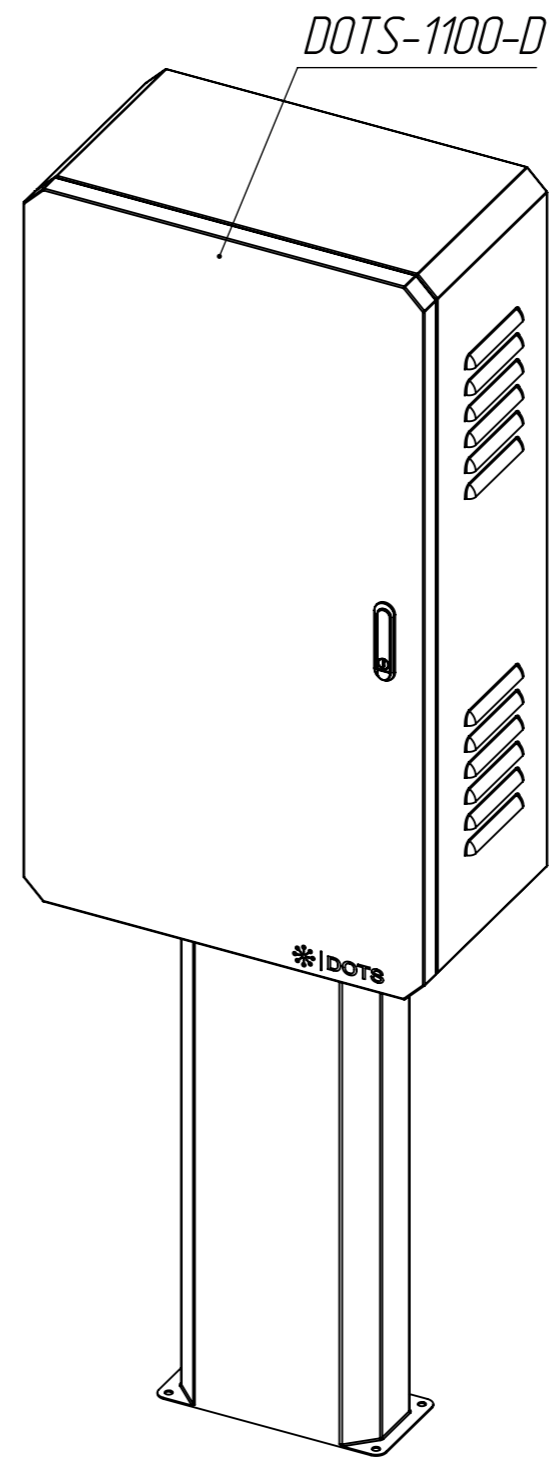
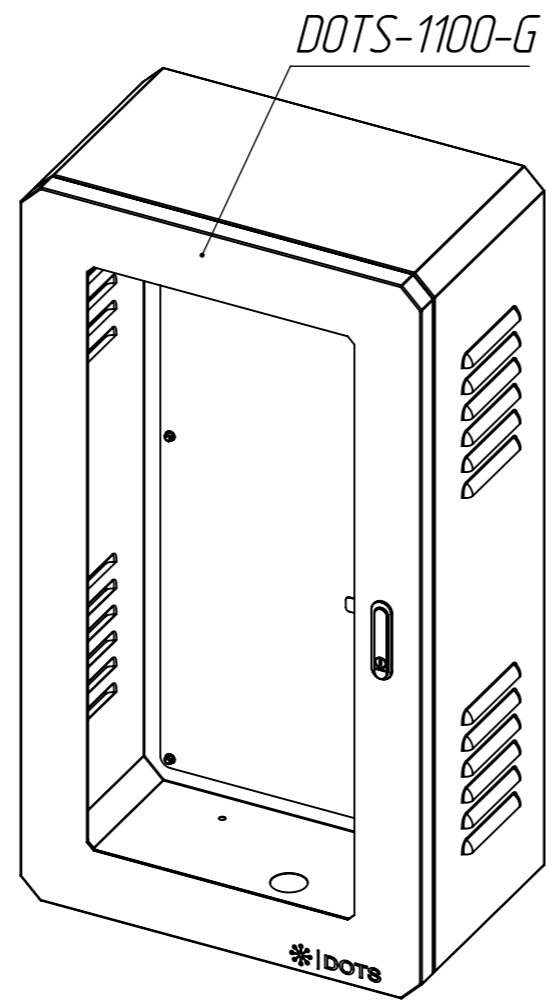
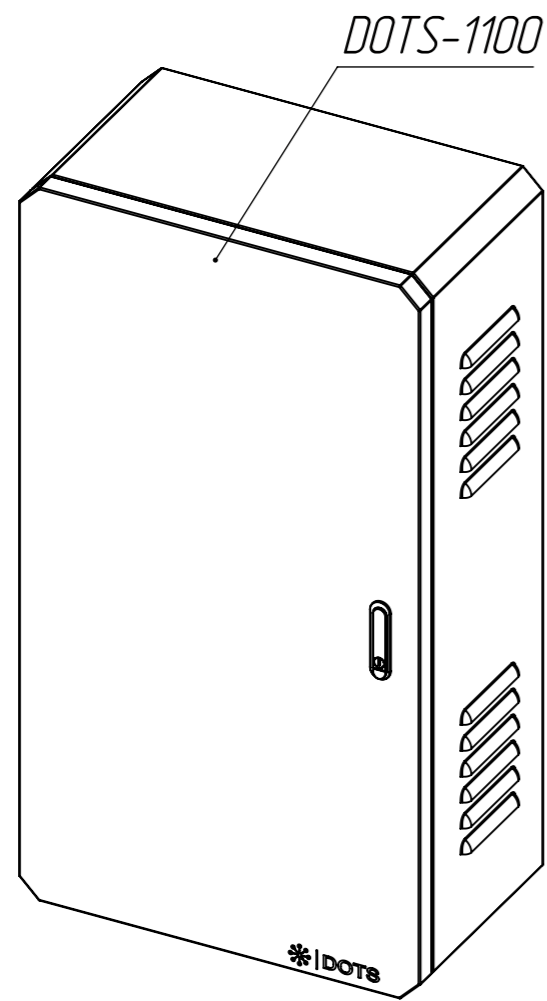

DOTS-1100BO

Зарядная станция

Чертеж общего вида

Изм.	Лист	№ докум.	Подп.	Дата
Разраб.				11.03.2026
Проб.				
Т. контр.				
Н. контр.				
Утв.				
Проект:				

Лист	Масса	Масштаб
Лист 1	Листов 5	1:10

DOTS.00.00.00

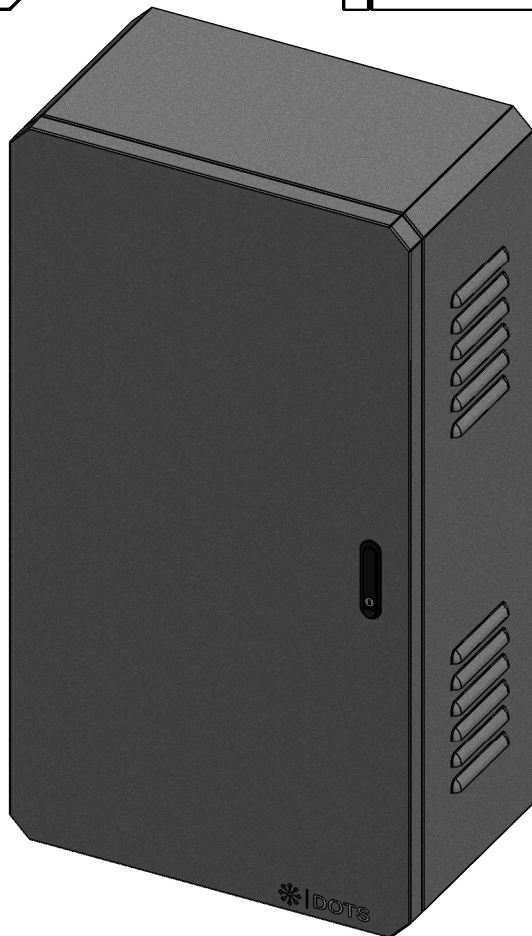
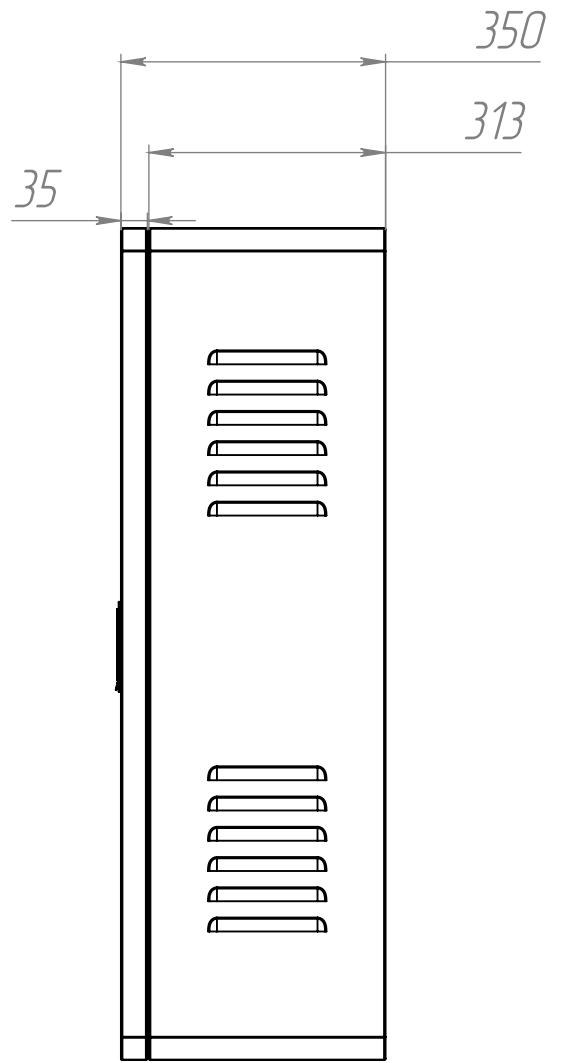
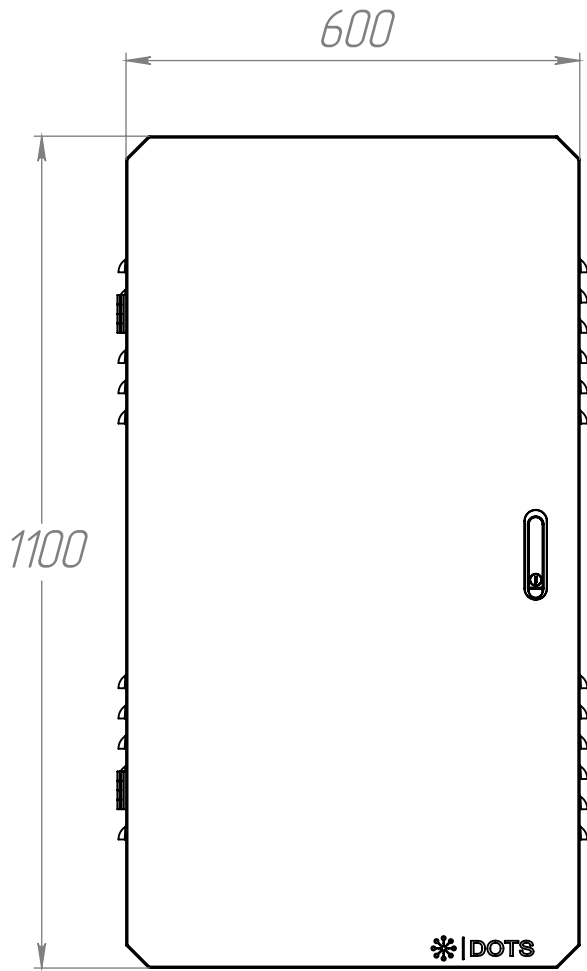

Инд. № подл.	Подп. и дата	Взам. инв. №	Инд. № дубл.	Подп. и дата

Изм.	Лист	№ докум.	Подп.	Дата

DOTS-1100

Лист

2

DOTS.00.00.00

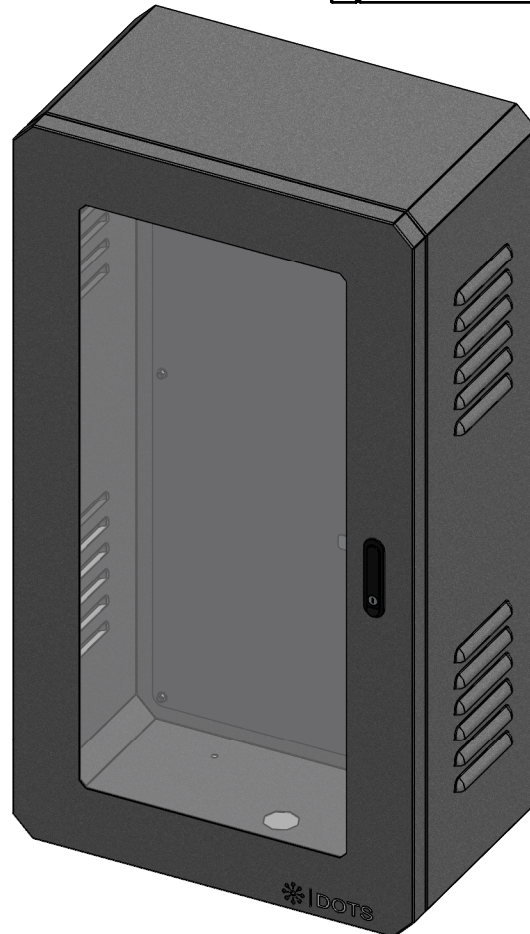
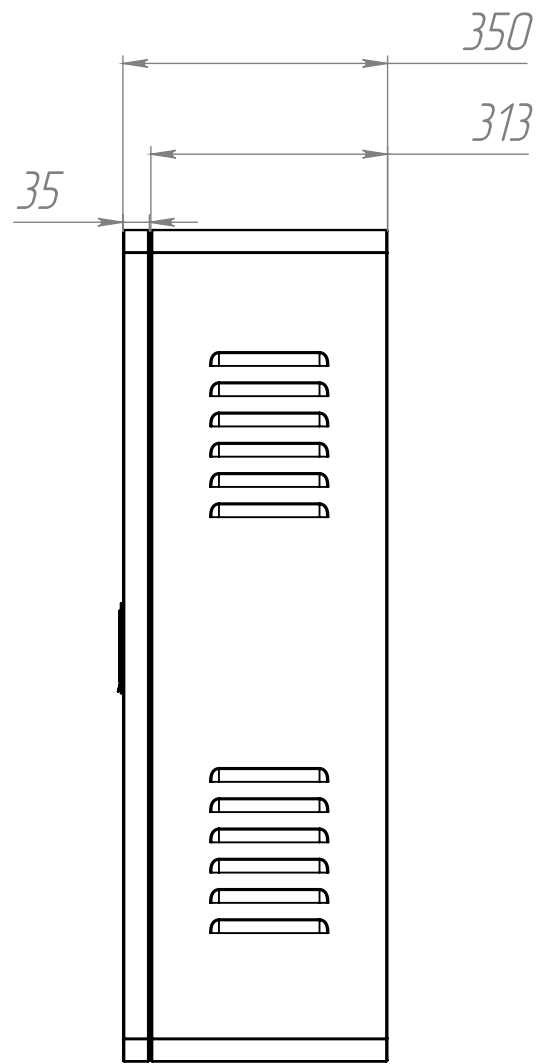
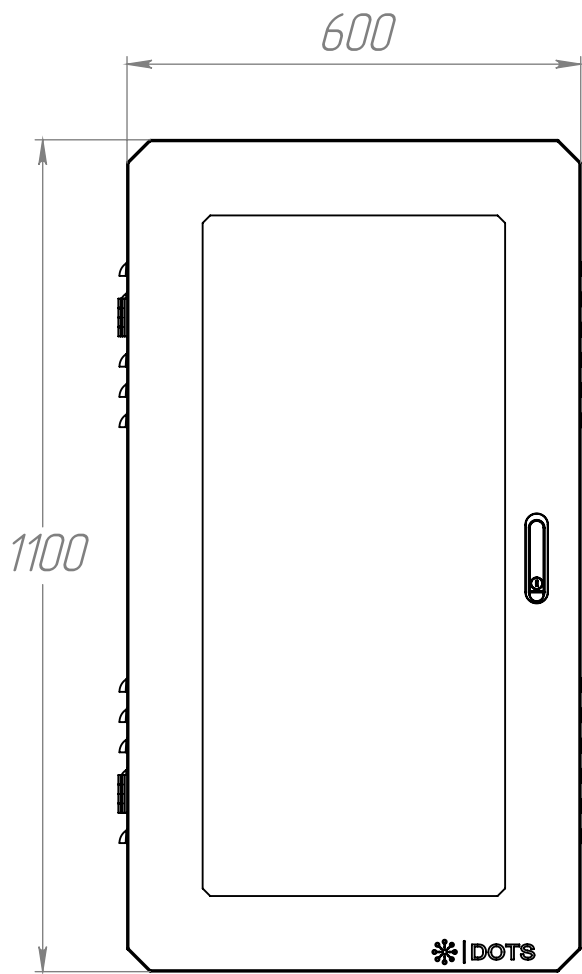

Инд. № подл.	Подп. и дата	Взам. инв. №	Инд. № дубл.	Подп. и дата

Изм.	Лист	№ докум.	Подп.	Дата

DOTS-1100-G

Лист

3

00'00'00'S100

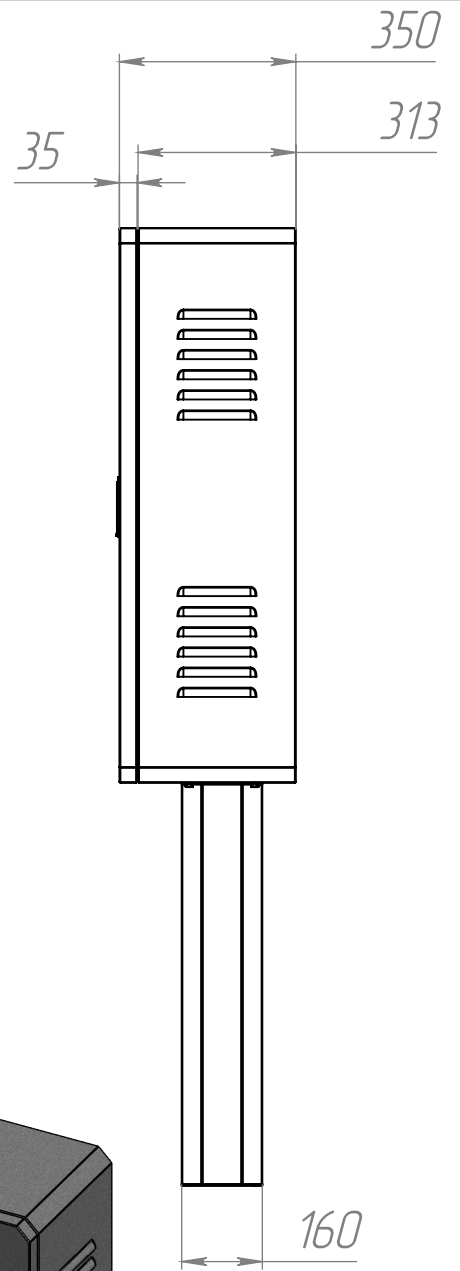
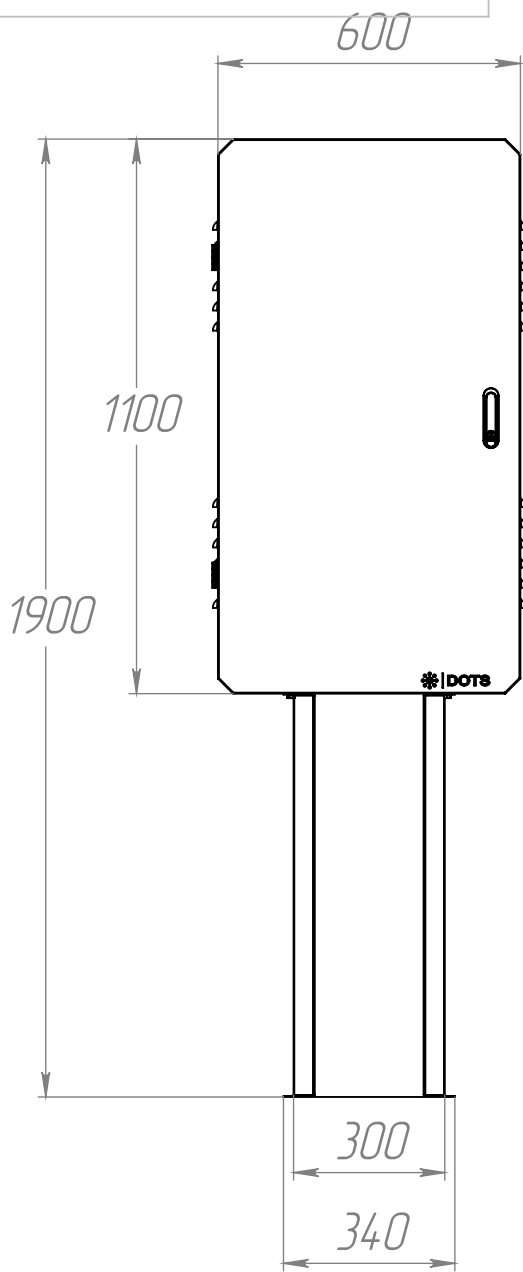

Инв. № подл.	Подп. и дата
Взам. инв. №	Инв. № дубл.
Подп. и дата	
Инв. № подл.	

Изм.	Лист	№ докум.	Подп.	Дата

*DOTS-1100-D*

Лист

4

00'00'00'S100

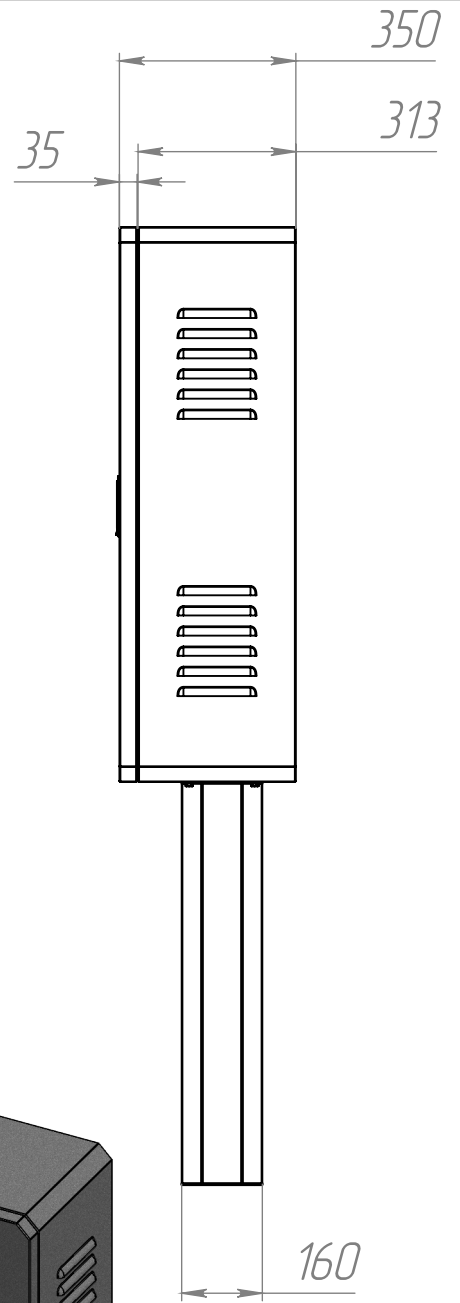
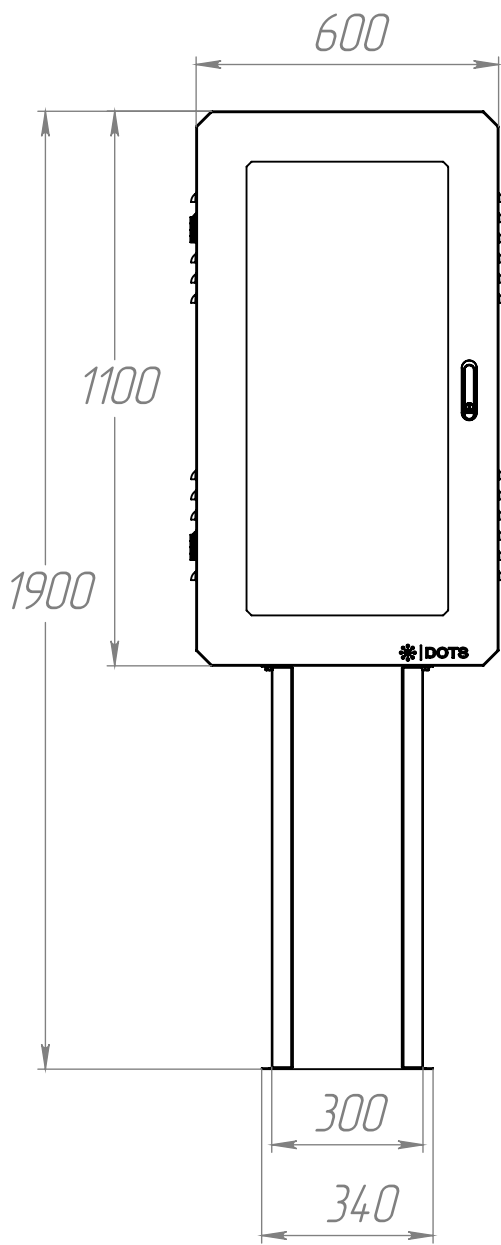

Инд. № подл.	Подп. и дата
Взам. инд. №	Инд. № дубл.
Подп. и дата	
Инд. № подл.	

Изм.	Лист	№ докум.	Подп.	Дата

DOTS-1100-GD

Лист

5